

# PROFESSIONAL DISHWASHERS



Professional dishwashers' guarantees lower consumption of water, energy, detergent and rinse aid

# PROFESSIONAL DISHWASHERS



Einwandiger Spülraum aus Edelstahl AISI 304 mit doppeltem Filtersystem zum Schutz von Umwälz- und Ablaufpumpe.

Die drehenden Spül- und Klarspülarme, die aus tiefgezogenem Edelstahl gefertigt werden, arbeiten getrennt voneinander.

Tür in Doppelwandkonstruktion.

Cuve de lavage fabriquée en acier inox AISI 304, avec système de double filtre qui protège soit la pompe de lavage que de vidange.

Les bras de lavage estampé inox et de rinçage sont rotatifs et indépendants.

Guides porte panier embouties.

La carrosserie et la porte sont en double paroi.

Vasca di lavaggio fabbricata con acciaio AISI 304, con doppio sistema di filtri in vasca per una totale protezione della pompa di lavaggio e della pompa di scarico.

I giranti di lavaggio stampate inox e di risciacquo sono rotanti ed indipendenti.

Guide porta cestello imbutite.

Carrozzeria e porta con doppia parete.

Innovative Umwälzpumpe, ist direkt am Bottich angeschlossen. Selbstentleerend und mit Kühllüfter ausgestattet, gewährleistet sie eine höhere Fördermenge, Energieersparnis und eine Reduzierung des Geräuschpegels auf weniger als 48 dBA

Nouvelle pompe de lavage fixée directement dans le bac sans manchons.

Auto vidangeable avec ventilateur de refroidissement, elle garantit grande portée de lavage, épargne d'énergie et réduction du bruit au-dessous de 48 dBA.

Innovativa pompa di lavaggio fissata direttamente in vasca senza manicotti. Auto svuotante con ventola di raffreddamento garantisce maggiore portata di lavaggio, risparmio di energia e riduzione della rumorosità a meno di 48 dBA.



Elektro-Dosierenrichtung für Klarspülmittel

Doseur de produit de rinçage péristaltique standard.

Dosatore brillantante peristaltico regolabile di serie.

Innovatives digitales Bedienfeld (Niedrigspannung).

Nouveau panneau de commande digitale à bas voltage.

Innovativo pannello comandi digitale a basso voltaggio.



# PROFESSIONAL DISHWASHERS

## GLÄSERSPÜLER - LAVE-VERRES - LAVABICCHIERI



ADI 078 DIGIT & DIGIT-S  
120 / 180 sec.  
420 x 470 x 585 mm  
210 mm  
350 x 350 mm  
2,77 kW / 230 Volt 50 Hz



ADI 078 EVO & EVO-S  
60 / 120 / 180 / ∞ sec.  
420 x 470 x 585 mm  
210 mm  
350 x 350 mm  
2,77 kW / 230 Volt 50 Hz

## GLÄSERSPÜLER - LAVE-VERRES - LAVABICCHIERI



ADI 073 DIGIT & DIGIT-S  
120 – 180 sec.  
470 x 515 x 685 mm  
300 mm  
400 x 400 mm  
2,77 kW / 230 Volt 50 Hz



ADI 073 EVO & EVO-S  
60 / 120 / 180 / ∞ sec.  
470 x 515 x 685 mm  
300 mm  
400 x 400 mm  
2,77 kW / 230 Volt 50 Hz

## FRONTBESCHICKTE GESCHIRRSPÜLER - LAVE-VAISSELLES FRONTAL – LAVASTOVIGLIE FRONTALI



ADI 084 EVO & EVO-S  
60 / 120 / 180 / ∞ sec.  
585 x 610 x 825 mm  
320 mm  
500 x 500 mm  
4,9 kW / 400 Volt 3N 50 Hz



AGS 653 EVO  
60 / 120 / 180 / ∞ sec.  
605 x 605 x 850 mm  
350 mm  
500 x 500 mm  
5,1 kW / 400 Volt 3N 50 Hz

## HAUBENGESCHIRRSPÜLER – LAVE-VAISSELLES À CAPOT - LAVASTOVIGLIE A CAPOT



AGB 668 EVO  
60 / 120 / 180 / ∞ sec.  
655 x 770 x 1480/1915 mm  
405 mm  
500 x 500 mm  
6,75 kW / 400 Volt 3N 50 Hz



AGB 666 EVO  
60 / 120 / 180 / ∞ sec.  
655 x 770 x 1565/2015 mm  
405 mm  
500 x 500 mm  
7,1 kW / 400 Volt 3N 50 Hz



AGB 666 EVO-CVC  
60 / 120 / 180 / ∞ sec.  
650 x 785 x 1675/2125 mm  
405 mm  
500 x 500 mm  
5,6 kW / 400 Volt 3N 50 Hz

# ADI 078 DIGIT



## GLÄSPÜLER

- Isoliertes doppelwandiges Gehäuse zur Senkung von Energiekosten, Reduzierung von Geräuschen (48 dBA) und Minimierung der Umgebungstemperatur im Spülbereich
- Korbschienenhalterungen
- Wasch- und Klarspülarme aus Edelstahl
- Klarspüler und Spülmittel-Dosierung (Peristaltikpumpe)
- Digitales Niederspannungsbedienfeld
- Mikroschalter-Türschloss
- Thermostatisch geregeltes Spülsystem (85°C)
- Einschubhöhe 21 cm
- Geringerer Energieverbrauch und höhere Spüleistung dank neuer Umwälzpumpe

## LAVE-VERRES

- Double parois avec isolation thermique et phonique, assure des économies d'énergie et de réduction du bruit à moins de 48 dBA
- Supports de guidage des paniers moulés pressés
- Bras de rinçage et lavage en acier inoxydable
- Doseur de rinçage et de détergent Péristaltique
- Panneau de commande numérique à basse tension pour une utilisation en toute sécurité
- Porte avec micro sécurité
- Système thermostatique de rinçage à 85°C
- Hauteur de lavage de 21 cm
- La nouvelle pompe de lavage est conçue pour faire économiser de l'électricité et pour une meilleure performance de lavage

## LAVABICCHIERI

- Doppia parete con isolamento garantisce risparmio di energia e riduzione della rumorosità a meno di 48 dBA
- Guide porta cestello stampate
- Bracci di lavaggio e di risciacquo in acciaio inox
- Dosatore peristaltico brillantante e detersivo.
- Pannello di controllo digitale a bassa tensione per un utilizzo sicuro
- Porta con micro sicurezza
- Sistema termostatico per il risciacquo a 85°C
- Altezza di lavaggio 21 cm
- Nuova pompa di lavaggio progettata per garantire il risparmio di energia elettrica e maggiori prestazioni di lavaggio

# ADI 078 DIGIT

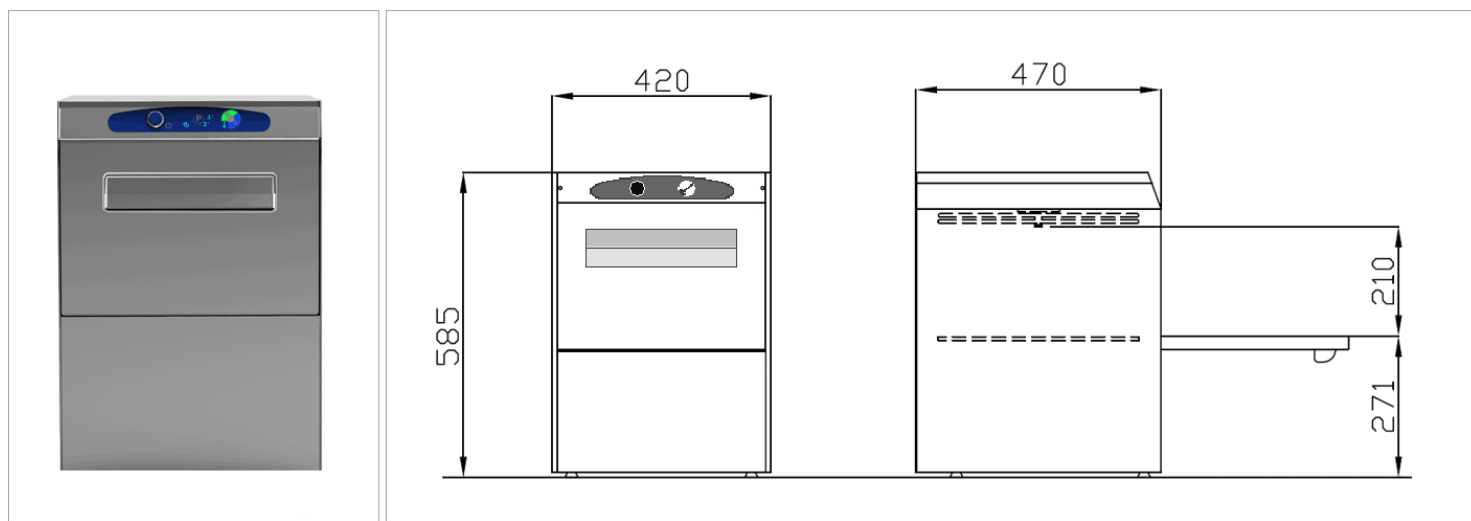

Ausstattung	Équipement	Attrezzature	DIGIT / DIGIT-S
Waschmitteldosierung (Peristaltik)	Doseur de rinçage (Péristaltique)	Dosatore di detergente (Peristaltico)	●
Spülmitteldosierung (Peristaltik)	Doseur de détergent (Péristaltique)	Dosatore di risciacquo (Peristaltico)	●
Wasch-und Klarspülarm aus Edelstahl	Bras de lavage et rinçage en acier inox	Bracci di lavaggio e risciacquo in inox	●
Automatisch Wasserenthärtung	Adoucisseur d'eau automatique	Addolcitore automatico	- / ●
Digitale Bedienungseinheit	Panneau de commande numérique	Pannello di controllo digitale	●
Automatisch Ablaufpumpe	Pompe de vidange automatique	Pompa di scarico automatica	●

Technische Eigenschaften	Caractéristiques techniques	Dati tecnici	
Digital Bedienfeld	Digital control panel	Pannello di controllo digitale	(sec.)
Leistung Spülprogramm I *	Cycle de lavage I *	Ciclo di lavaggio I *	120
Leistung Spülprogramm II *	Cycle de lavage II *	Ciclo di lavaggio II *	180
Aussen Abmessungen (B x T x H)	Dimensions externe (L x P x H)	Dimensioni esterne (L x P x A)	420 x 470 x 585 mm
Einschubhöhe	Hauteur utile lavage	Altezza utile di lavaggio	210 mm
Korbabmessungen	Dimension du panier	Dimensione del cestello	350 x 350 mm
Waschpumpe: Leistung / fließen	Pompe de lavage : puissance / débit	Pompa di lavaggio: potenza / portata	0,17 kW / 109 l/min
Anschlusswert Tankheizung / Boiler Heizung	Puissance résistance cuve / Boiler	Potenza resistenza vasca / Boiler	1,6 kW / 2,6 kW
Gesamt Leistung / Spannung	Puissance totale / Voltage	Potenza totale / Voltaggio	2,77 kW / 230 Volt 1 ~50 Hz
Wassereinspeisung: Temperatur / Druck / Härte	Eau d'alimentation: température / pression / dureté	Acqua di alimentazione: temperatura / pressione / durezza	max. 55°C / 200 - 400 kPa / min. 7 max. 12° F **
Anschlüsse: Hydraulische / Abfluss / maximale Höhe des Abflussrohrs	Branchements: hydraulique / vidange / hauteur max. du tuyau de vidange	Allacciamenti: idraulico / scarico / altezza massima del tubo di scarico	R ¾" / 1" ¾" / 35 mm
Temperatur Tank / Boiler	Température Cuve / Boiler	Temperatura Vasca / Boiler	55°C / 85°C
Wasserkapazität: Tank / Boiler / Verbrauch / Zyklus	Capacité d'eau : cuve / boiler / consommation / cycle	Capacità d'acqua: vasca / boiler / consumo / ciclo	111 / 2,7 / 2,4 l
Rohre (Wasser / Abfluss / Spülmittel)	Tuyaux (eau / vidange / rinçage)	Tubi (acqua / scarico / risciacquo)	1 / 1 / 1
Körbe (universal / Besteckeinsetz)	Paniers (universel / porte couvert)	Cestelli (universale / porta posate)	2 / 1

\* Leistung bei Anschluss an Warmwasser min. 50°C \*\* Bei einer Wasserhärte über 12° F empfehlen wir einer separaten Wasserenthärtungsanlage.  
 \* Données théoriques avec alimentation d'eau à 50°C \*\* Au-delà de 12° F de l'eau d'alimentation, un adoucisseur est obligatoire.  
 \* Dati teorici con entrata acqua a 50°C \*\* Oltre 12° F raccomandiamo un addolcitore..

# ADI 078 EVO



## GLÄSERSPÜLER

- Isoliertes doppelwandiges Gehäuse zur Senkung von Energiekosten, Reduzierung von Geräuschen (48 dBA) und Minimierung der Umgebungstemperatur im Spülbereich
- Korbschienenhalterungen
- Wasch- und Klarspülarme aus Edelstahl
- Klarspüler und Spülmittel-Dosierung (Peristaltikpumpe)
- Elektronische Anzeige mit LCD Display, zeigt den aktuellen Stand der laufenden Programme, Temperaturen und eventuelle Fehlermeldungen
- Mikroschalter-Türschloss
- Thermostatisch geregeltes Spülsystem (85°C)
- Einschubhöhe 21 cm
- Geringerer Energieverbrauch und höhere Spüleistung dank neuer Umwälzpumpe

## LAVE-VERRES

- Double parois avec isolation thermique et phonique, assure des économies d'énergie et de réduction du bruit à moins de 48 dBA
- Supports de guidage des paniers moulés pressés
- Bras de rinçage et lavage en acier inoxydable
- Doseur de rinçage et de détergent Péraltique
- Panneau de contrôle électronique avec affichage LCD, affichant le déroulement des programmes, température et toute anomalie
- Porte avec micro sécurité
- Système thermostatique de rinçage à 85°C
- Hauteur de lavage de 21 cm
- La nouvelle pompe de lavage est conçue pour faire économiser de l'électricité et pour une meilleure performance de lavage

## LAVABICCHIERI

- Doppia parete con isolamento garantisce risparmio di energia e riduzione della rumorosità a meno di 48 dBA
- Guide porta cestello stampate
- Bracci di lavaggio e di risciacquo in acciaio inox
- Dosatore peristaltico brillantante e detersivo.
- Pannello comandi elettronico con schermo LCD, visualizza il corso dei programmi, temperatura e qualsiasi anomalia
- Porta con micro sicurezza
- Sistema termostatico per il risciacquo a 85°C
- Altezza di lavaggio 21 cm
- Nuova pompa di lavaggio progettata per garantire il risparmio di energia elettrica e maggiori prestazioni di lavaggio
- Sistema Economizzatore

# ADI 078 EVO

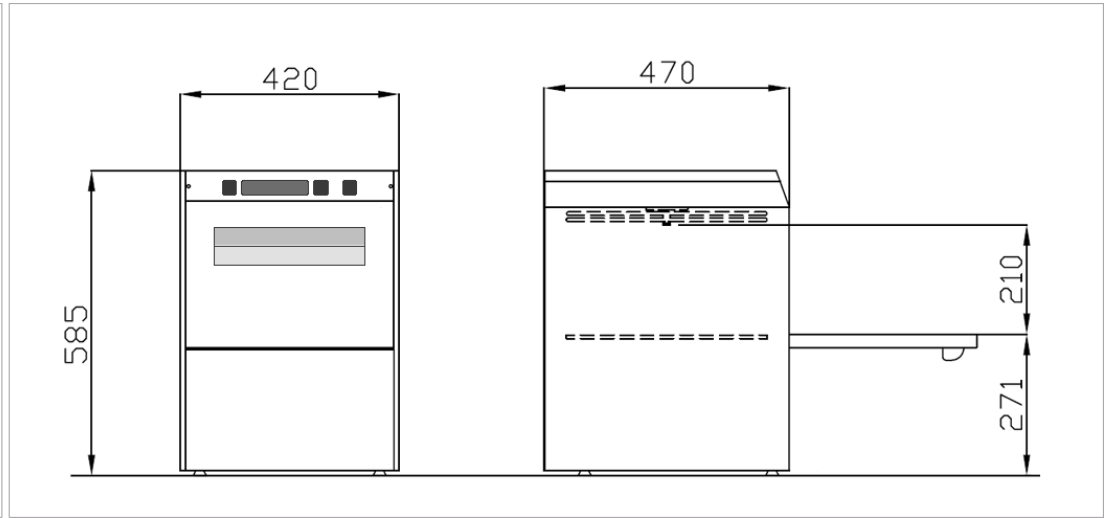

Ausstattung	Équipement	Attrezzature	EVO / EVO-S
Waschmitteldosierung (Peristaltik)	Doseur de rinçage (Péristaltique)	Dosatore di detergente (Peristaltico)	●
Spülmitteldosierung (Peristaltik)	Doseur de détergent (Péristaltique)	Dosatore di risciacquo (Peristaltico)	●
Wasch-und Klarspülarm aus Edelstahl	Bras de lavage et rinçage en acier inox	Bracci di lavaggio e risciacquo in inox	●
Automatisch Wasserenthärtung	Adoucisseur d'eau automatique	Addolcitore automatico	- / ●
Elektronische Steuerung mit LCD	Contrôle électronique avec écran LCD	Controllo elettronico con schermo LCD	●
Automatisch Ablaufpumpe	Pompe de vidange automatique	Pompa di scarico automatica	●

Technische Eigenschaften	Caractéristiques techniques	Dati tecnici	
Digital Bedienfeld	Digital control panel	Pannello di controllo digitale	(sec.)
Leistung Spülprogramm (Express)	Cycle de lavage (Express)	Ciclo di lavaggio (Express)	60
Leistung Spülprogramm (Snell)	Cycle de lavage (Rapide)	Ciclo di lavaggio (Rapido)	120
Leistung Spülprogramm (Normal)	Cycle de lavage (Normal)	Ciclo di lavaggio (Normale)	180
Leistung Spülprogramm (Intensiv)	Cycle de lavage (Intensif)	Ciclo di lavaggio (Intensivo)	480
Leistung Spülprogramm (Bier) (Optional)	Cycle de lavage (Bière) (en option)	Ciclo di lavaggio (Birra) (opzionale)	130
Aussen Abmessungen (B x T x H)	Dimensions externe (L x P x H)	Dimensioni esterne (L x P x A)	420 x 470 x 585 mm
Einschubhöhe	Hauteur utile lavage	Altezza utile di lavaggio	210 mm
Korbabmessungen	Dimension du panier	Dimensione del cestello	350 x 350 mm
Waschpumpe: Leistung / fließen	Pompe de lavage : puissance / débit	Pompa di lavaggio: potenza / portata	0,17 kW / 109 l/min
Anschlusswert Tankheizung / Boiler Heizung	Puissance résistance cuve / Boiler	Potenza resistenza vasca / Boiler	1,6 kW / 2,6 kW
Gesamt Leistung / Spannung	Puissance totale / Voltage	Potenza totale / Voltaggio	2,77 kW / 230 Volt 1 ~50 Hz
Wassereinspeisung: Temperatur / Druck / Härte	Eau d'alimentation: température / pression / dureté	Acqua di alimentazione: temperatura / pressione / durezza	max. 55°C / 200 - 400 kPa / min. 7 max. 12° F **
Anschlüsse: Hydraulische / Abfluss / maximale Höhe des Abflussrohrs	Branchements: hydraulique / vidange / hauteur max. du tuyau de vidange	Allacciamenti: idraulico / scarico / altezza massima del tubo di scarico	R ¾" / 1" ¾" / 35 mm
Temperatur Tank / Boiler	Température Cuve / Boiler	Temperatura Vasca / Boiler	55°C / 85°C
Wasserkapazität: Tank / Boiler / Verbrauch / Zyklus	Capacité d'eau : cuve / boiler / consommation / cycle	Capacità d'acqua: vasca / boiler / consumo / ciclo	11 l / 2,7 l / 2,4 l
Rohre (Wasser / Abfluss / Spülmittel)	Tuyaux (eau / vidange / rinçage)	Tubi (acqua / scarico / risciacquo)	1 / 1 / 1
Körbe (universal / Besteckinsatz)	Paniers (universel / porte couvert)	Cestelli (universale / porta posate)	2 / 1

\* Leistung bei Anschluss an Warmwasser min. 50°C \*\* Bei einer Wasserhärte über 12° F empfehlen wir einer separaten Wasserenthärtungsanlage.  
 \* Données théoriques avec alimentation d'eau à 50°C \*\* Au-delà de 12° F de l'eau d'alimentation, un adoucisseur est obligatoire.  
 \* Dati teorici con entrata acqua a 50°C \*\* Oltre 12° F raccomandiamo un addolcitore..



# ADI 073 DIGIT



## GLÄSPÜLER

- Isoliertes doppelwandiges Gehäuse zur Senkung von Energiekosten, Reduzierung von Geräuschen (48 dBA) und Minimierung der Umgebungstemperatur im Spülbereich
- Korbschienenhalterungen
- Wasch- und Klarspülarne aus Edelstahl
- Klarspüler und Spülmittel-Dosierung (Peristaltikpumpe)
- Digitales Niederspannungsbedienfeld
- Mikroschalter-Türschloss
- Thermostatisch geregeltes Spülsystem (85°C)
- Einschubhöhe 30 cm
- Geringerer Energieverbrauch und höhere Spüleistung dank neuer Umwälzpumpe
- Ökonomisch-System

## LAVE-VERRES

- Double parois avec isolation thermique et phonique, assure des économies d'énergie et de réduction du bruit à moins de 48 dBA
- Supports de guidage des paniers moulés pressés
- Bras de rinçage et lavage en acier inoxydable
- Doseur de rinçage et de détergent Péraltique
- Panneau de commande numérique à basse tension pour une utilisation en toute sécurité
- Porte avec micro sécurité
- Système thermostatique de rinçage à 85°C
- Hauteur de lavage de 30 cm
- La nouvelle pompe de lavage est conçue pour faire économiser de l'électricité et pour une meilleure performance de lavage
- Système économiseur

## LAVABICCHIERI

- Doppia parete con isolamento garantisce risparmio di energia e riduzione della rumorosità a meno di 48 dBA
- Guide porta cestello stampate
- Bracci di lavaggio e di risciacquo in acciaio inox
- Dosatore peristaltico brillantante e detersivo.
- Pannello di controllo digitale a bassa tensione per un utilizzo sicuro
- Porta con micro sicurezza
- Sistema termostatico per il risciacquo a 85°C
- Altezza di lavaggio 30 cm
- Nuova pompa di lavaggio progettata per garantire il risparmio di energia elettrica e maggiori prestazioni di lavaggio
- Sistema Economizzatore



# ADI 073 DIGIT

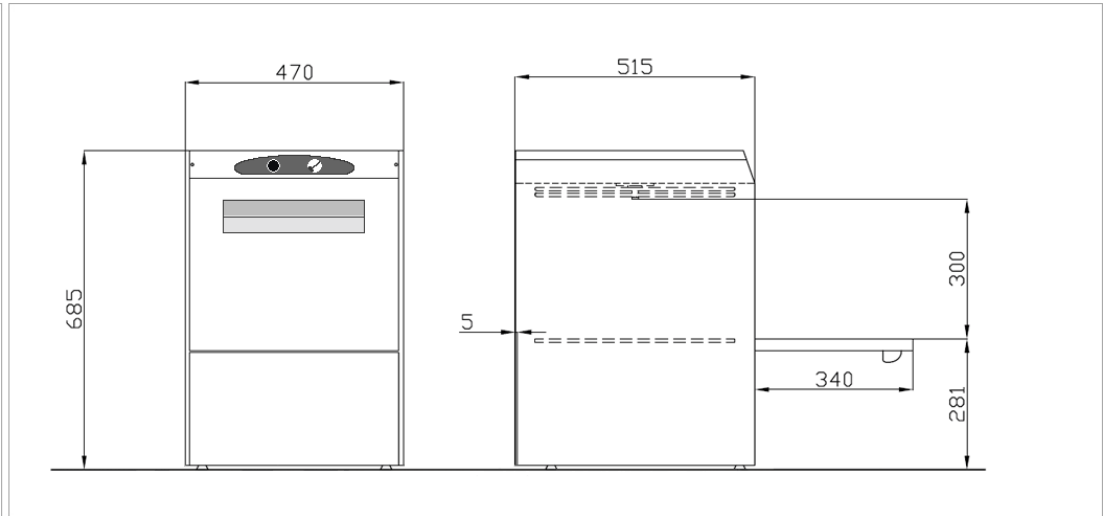

Ausstattung	Équipement	Attrezzature	DIGIT / DIGIT-S
Waschmitteldosierung (Peristaltik)	Doseur de rinçage (Péristaltique)	Dosatore di detergente (Peristaltico)	●
Spülmitteldosierung (Peristaltik)	Doseur de détergent (Péristaltique)	Dosatore di risciacquo (Peristaltico)	●
Wasch-und Klarspülarm aus Edelstahl	Bras de lavage et rinçage en acier inox	Bracci di lavaggio e risciacquo in inox	●
Automatisch Wasserenthärtung	Adoucisseur d'eau automatique	Addolcitore automatico	- / ●
Digitale Bedienungseinheit	Panneau de commande numérique	Pannello di controllo digitale	●
Spüldrucksteigerungspumpe	Pompe de surpression rinçage	Pompa aumento pressione risciacquo	● / -
Automatisch Ablaufpumpe	Pompe de vidange automatique	Pompa di scarico automatica	●

Technische Eigenschaften	Caractéristiques techniques	Dati tecnici	
Digital Bedienfeld	Digital control panel	Pannello di controllo digitale	(sec.)
Leistung Spülprogramm I *	Cycle de lavage I *	Ciclo di lavaggio I *	120
Leistung Spülprogramm II *	Cycle de lavage II *	Ciclo di lavaggio II *	180
Aussen Abmessungen (B x T x H)	Dimensions externe (L x P x H)	Dimensioni esterne (L x P x A)	470 x 515 x 685 mm
Einschubhöhe	Hauteur utile lavage	Altezza utile di lavaggio	300 mm
Korbabmessungen	Dimension du panier	Dimensione del cestello	400 x 400 mm
Waschpumpe: Leistung / fließen	Pompe de lavage : puissance / débit	Pompa di lavaggio: potenza / portata	0,17 kW / 109 l/min
Anschlusswert Tankheizung / Boiler Heizung	Puissance résistance cuve / Boiler	Potenza resistenza vasca / Boiler	1,6 kW / 2,6 kW
Gesamt Leistung / Spannung	Puissance totale / Voltage	Potenza totale / Voltaggio	2,77 kW / 230 Volt 1 ~50 Hz
Wassereinspeisung: Temperatur / Druck / Härte	Eau d'alimentation: température / pression / dureté	Acqua di alimentazione: temperatura / pressione / durezza	max. 55°C / 200 - 400 kPa / min. 7 max. 12° F **
Anschlüsse: Hydraulische / Abfluss / maximale Höhe des Abflussrohrs	Branchements: hydraulique / vidange / hauteur max. du tuyau de vidange	Allacciamenti: idraulico / scarico / altezza massima del tubo di scarico	R ¾" / 1" ¾" / 35 mm
Temperatur Tank / Boiler	Température Cuve / Boiler	Temperatura Vasca / Boiler	55°C / 85°C
Wasserkapazität: Tank / Boiler / Verbrauch / Zyklus	Capacité d'eau : cuve / boiler / consommation / cycle	Capacità d'acqua: vasca / boiler / consumo / ciclo	14 l / 3,9 l / 2,4 l
Rohre (Wasser / Abfluss / Spülmittel)	Tuyaux (eau / vidange / rinçage)	Tubi (acqua / scarico / risciacquo)	1 / 1 / 1
Körbe (universal / Besteckeinsetz)	Paniers (universel / porte couvert)	Cestelli (universale / porta posate)	2 / 1

\* Leistung bei Anschluss an Warmwasser min. 50°C \*\* Bei einer Wasserhärte über 12° F empfehlen wir einer separaten Wasserenthärtungsanlage.  
 \* Données théoriques avec alimentation d'eau à 50°C \*\* Au-delà de 12° F de l'eau d'alimentation, un adoucisseur est obligatoire.  
 \* Dati teorici con entrata acqua a 50°C \*\* Oltre 12° F raccomandiamo un addolcitore..

# ADI 073 EVO



## GLÄSPÜLER

- Isoliertes doppelwandiges Gehäuse zur Senkung von Energiekosten, Reduzierung von Geräuschen (48 dBA) und Minimierung der Umgebungstemperatur im Spülbereich
- Korbschienenhalterungen
- Wasch- und Klarspülarne aus Edelstahl
- Klarspüler und Spülmittel-Dosierung (Peristaltikpumpe)
- Elektronische Anzeige mit LCD Display, zeigt den aktuellen Stand der laufenden Programme, Temperaturen und eventuelle Fehlermeldungen
- Mikroschalter-Türschloss
- Thermostatisch geregeltes Spülsystem (85°C)
- Einschubhöhe 30 cm
- Geringerer Energieverbrauch und höhere Spüleistung dank neuer Umwälzpumpe

## LAVE-VERRES

- Double parois avec isolation thermique et phonique, assure des économies d'énergie et de réduction du bruit à moins de 48 dBA
- Supports de guidage des paniers moulés pressés
- Bras de rinçage et lavage en acier inoxydable
- Doseur de rinçage et de détergent Pérïstaltique
- Panneau de contrôle électronique avec affichage LCD, affichant le déroulement des programmes, température et toute anomalie
- Porte avec micro sécurité
- Système thermostatique de rinçage à 85°C
- Hauteur de lavage de 30 cm
- La nouvelle pompe de lavage est conçue pour faire économiser de l'électricité et pour une meilleure performance de lavage

## LAVABICCHIERI

- Doppia parete con isolamento garantisce risparmio di energia e riduzione della rumorosità a meno di 48 dBA
- Guide porta cestello stampate
- Bracci di lavaggio e di risciacquo in acciaio inox
- Dosatore peristaltico brillantante e detersivo.
- Pannello comandi elettronico con schermo LCD, visualizza il corso dei programmi, temperatura e qualsiasi anomalia
- Porta con micro sicurezza
- Sistema termostatico per il risciacquo a 85°C
- Altezza di lavaggio 30 cm
- Nuova pompa di lavaggio progettata per garantire il risparmio di energia elettrica e maggiori prestazioni di lavaggio
- Sistema Economizzatore

# ADI 073 EVO

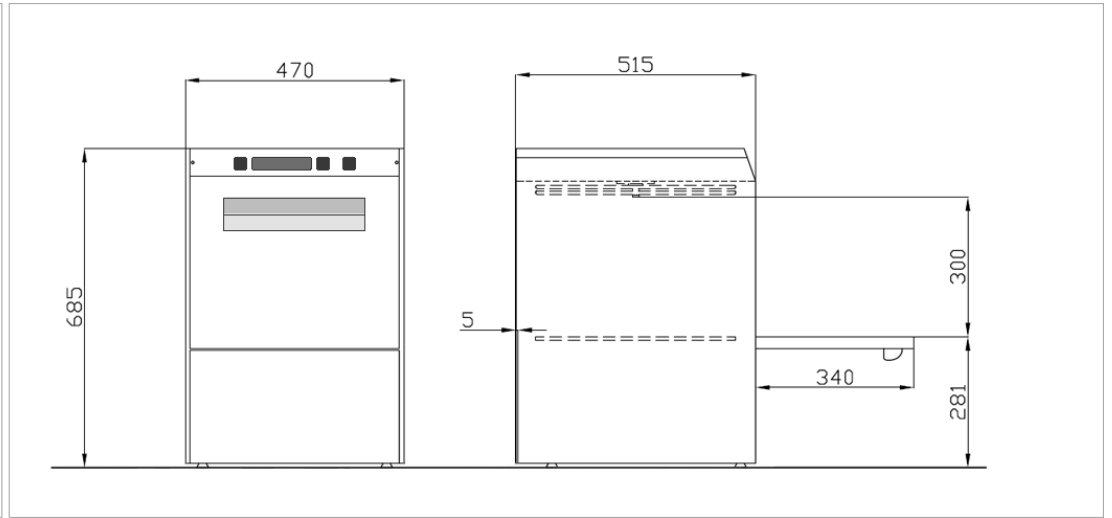

Ausstattung	Équipement	Attrezzature	EVO / EVO-S
Waschmitteldosierung (Peristaltik)	Doseur de rinçage (Péristaltique)	Dosatore di detergente (Peristaltico)	●
Spülmitteldosierung (Peristaltik)	Doseur de détergent (Péristaltique)	Dosatore di risciacquo (Peristaltico)	●
Wasch-und Klarspülarm aus Edelstahl	Bras de lavage et rinçage en acier inox	Bracci di lavaggio e risciacquo in inox	●
Automatisch Wasserenthärtung	Adoucisseur d'eau automatique	Addolcitore automatico	- / ●
Elektronische Steuerung mit LCD	Contrôle électronique avec écran LCD	Controllo elettronico con schermo LCD	●
Air Trap mit Drucksteigerungspumpe	Air Trap avec pompe de surpression	Air Trap con pompa aumento pressione	● / -
Automatisch Ablaufpumpe	Pompe de vidange automatique	Pompa di scarico automatica	●

Technische Eigenschaften	Caractéristiques techniques	Dati tecnici	
Digital Bedienfeld	Digital control panel	Pannello di controllo digitale	(sec.)
Leistung Spülprogramm (Express)	Cycle de lavage (Express)	Ciclo di lavaggio (Express)	60
Leistung Spülprogramm (Snell)	Cycle de lavage (Rapide)	Ciclo di lavaggio (Rapido)	120
Leistung Spülprogramm (Normal)	Cycle de lavage (Normal)	Ciclo di lavaggio (Normale)	180
Leistung Spülprogramm (Intensive)	Cycle de lavage (Intensive)	Ciclo di lavaggio (Intensivo)	480
Leistung Spülprogramm (Bier) (Optional)	Cycle de lavage (Bière) (en option)	Ciclo di lavaggio (Birra) (opzionale)	130
Aussen Abmessungen (B x T x H)	Dimensions externe (L x P x H)	Dimensioni esterne (L x P x A)	470 x 515 x 685 mm
Einschubhöhe	Hauteur utile lavage	Altezza utile di lavaggio	300 mm
Korbabmessungen	Dimension du panier	Dimensione del cestello	400 x 400 mm
Waschpumpe: Leistung / fließen	Pompe de lavage : puissance / débit	Pompa di lavaggio: potenza / portata	0,17 kW / 109 l/min
Anschlusswert Tankheizung / Boiler Heizung	Puissance résistance cuve / Boiler	Potenza resistenza vasca / Boiler	1,6 kW / 2,6 kW
Gesamt Leistung / Spannung	Puissance totale / Voltage	Potenza totale / Voltaggio	2,77 kW / 230 Volt 1 ~50 Hz
Wassereinspeisung: Temperatur / Druck / Härte	Eau d'alimentation: température / pression / dureté	Acqua di alimentazione: temperatura / pressione / durezza	max. 55°C / 200 - 400 kPa / min. 7 max. 12° F **
Anschlüsse: Hydraulische / Abfluss / maximale Höhe des Abflussrohrs	Branchements: hydraulique / vidange / hauteur max. du tuyau de vidange	Allacciamenti: idraulico / scarico / altezza massima del tubo di scarico	R ¾" / 1" ¾" / 35 mm
Temperatur Tank / Boiler	Température Cuve / Boiler	Temperatura Vasca / Boiler	55°C / 85°C
Wasserkapazität: Tank / Boiler / Verbrauch / Zyklus	Capacité d'eau : cuve / boiler / consommation / cycle	Capacità d'acqua: vasca / boiler / consumo / ciclo	14 l / 3,9 l / 2,4 l
Rohre (Wasser / Abfluss / Spülmittel)	Tuyaux (eau / vidange / rinçage)	Tubi (acqua / scarico / risciacquo)	1 / 1 / 1
Körbe (universal / Besteckinsatz)	Paniers (universel / porte couvert)	Cestelli (universale / porta posate)	2 / 1

\* Leistung bei Anschluss an Warmwasser min. 50°C \*\* Bei einer Wasserhärte über 12° F empfehlen wir einer separaten Wasserenthärtungsanlage.

\* Données théoriques avec alimentation d'eau à 50°C \*\* Au-delà de 12° F de l'eau d'alimentation, un adoucisseur est obligatoire.

\* Dati teorici con entrata acqua a 50°C \*\* Oltre 12° F raccomandiamo un addolcitore..

# ADI 084 EVO



## GESCHIRRSPÜLER

- Doppelwandige Ausführung, für Energieeinsparung sowie Geräuscharm unter 62 dB(A)
- Wasch- und Klarspülarme aus Edelstahl
- Ablaufpumpe
- Wasch- und Spülmitteldosierung (Peristaltikpumpen)
- Elektronische Anzeige mit LCD Display, zeigt den aktuellen Stand der laufenden Programme, Temperaturen und eventuelle Fehlermeldungen
- Mikroschalter-Türschloss
- Energiesparender Standby-Modus
- Thermostatisch geregeltes Spülsystem (85°C)
- Das **HY-NRG**-System setzt sich zusammen mit einem isolierten atmosphärischen Boiler und einer **Air Trap**; garantiert eine hohe Druckkonstanz und Spültemperatur von 85°C.
- Bottich mit Selbstreinigungszyklus.
- Hygiene Zyklus mit Spülung bei 65°C und Nachspülung bei 85°C.
- **"Soft Start"** Waschpumpe mit Schonstart System, der Druck steigt langsam

## LAVE-VAISSELLE

- Double paroi pour une économie d'énergie et une réduction du bruit de 69 dBA
- Bras de rinçage et lavage en acier inoxydable
- Pompe de vidange
- Doseurs de détergent et de rinçage Péristaltique
- Panneau de contrôle électronique avec affichage LCD, affichant le déroulement des programmes, température et toute anomalie
- Porte avec micro sécurité
- Économiseur d'énergie en mode veille
- Système thermostatique de rinçage à 85°C
- Le système **HY-NRG** se compose d'un boiler atmosphérique isolé et d'un **Air Trap**; garantissant une température idéale à 85°C et d'une pression de rinçage constante.
- Cycle de lavage de cuve automatique en fin de journée
- Cycle désinfection garanti le lavage à 65°C et le rinçage à 85°C
- Démarrage de la pompe de lavage **"Soft Start"**

## LAVASTOVIGLIE

- Doppia parete per un risparmio d'energia e una riduzione del rumore di 69 dBA
- Bracci di lavaggio e di risciacquo in acciaio inox
- Pompa di scarico
- Dosatore peristaltico detersivo e brillantante.
- Pannello comandi elettronico con schermo LCD, visualizza il corso dei programmi, temperatura e qualsiasi anomalia
- Porta con micro sicurezza
- Risparmio energetico in modalità stand-by
- Sistema termostatico per il risciacquo a 85°C
- Il sistema **HY-NRG** si compone di un boiler atmosferico coibentato e di un **Air Trap**; garantendo una temperatura ideale a 85°C e una pressione costante di risciacquo.
- Ciclo autopulente automatico della vasca di lavaggio a fine di giornata
- Ciclo igienizzante con lavaggio a 65°C risciacquo finale a 85°C
- Avvio in crescendo della pompa di lavaggio **"Soft Start"**

# ADI 084 EVO

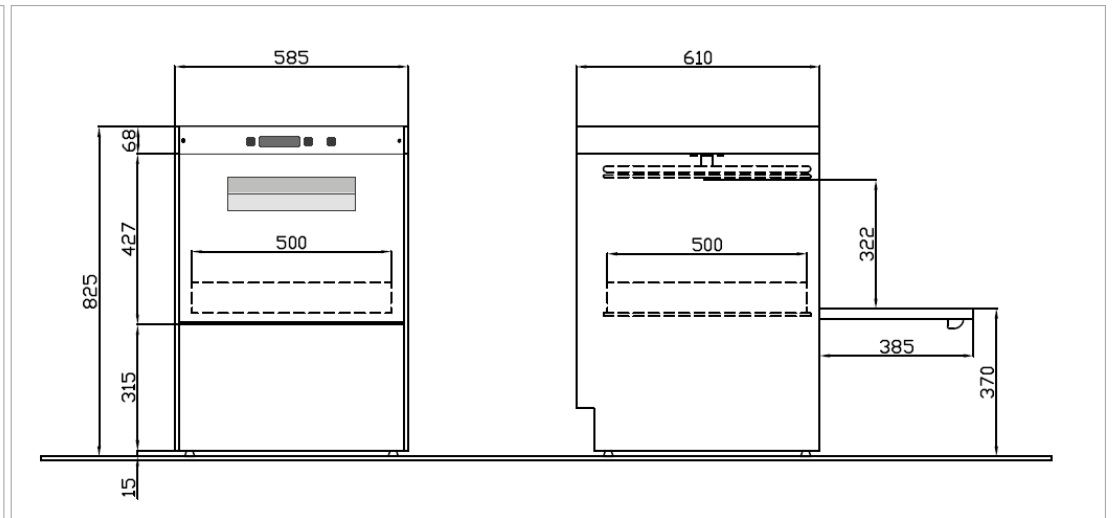

Ausstattung	Équipement	Attrezzature	EVO / EVO-S
Waschmitteldosierung (Peristaltik)	Doseur de rinçage (Péristaltique)	Dosatore di detergente (Peristaltico)	●
Spülmitteldosierung (Peristaltik)	Doseur de détergent (Péristaltique)	Dosatore di risciacquo (Peristaltico)	●
Wasch-und Klarspülarm aus Edelstahl	Bras de lavage et rinçage en acier inox	Bracci di lavaggio e risciacquo in inox	●
Automatisch Wasserenthärtung	Adoucisseur d'eau automatique	Addolcitore automatico	- / ●
Elektronische Steuerung mit LCD	Contrôle électronique avec écran LCD	Controllo elettronico con schermo LCD	●
Air Trap mit Drucksteigerungspumpe	Air Trap avec pompe de surpression	Air Trap con pompa aumento pressione	●
Automatisch Ablaufpumpe	Pompe de vidange automatique	Pompa di scarico automatico	●

Technische Eigenschaften	Caractéristiques techniques	Dati tecnici	
Digital Bedienfeld	Digital control panel	Pannello di controllo digitale	(sec.)
Leistung Spülprogramm (Express)	Cycle de lavage (Express)	Ciclo di lavaggio (Espresso)	60
Leistung Spülprogramm (Snell)	Cycle de lavage (Rapide)	Ciclo di lavaggio (Rapido)	120
Leistung Spülprogramm (Normal)	Cycle de lavage (Normal)	Ciclo di lavaggio (Normale)	180
Leistung Spülprogramm (Bier) (Optional)	Cycle de lavage (Bière) (en option)	Ciclo di lavaggio (Birra) (opzionale)	128
Leistung Spülprogramm (Intensiv)	Cycle de lavage (Intensif)	Ciclo di lavaggio (Intensivo)	480
Leistung Spülprogramm (Desinfektion)	Cycle de lavage (Désinfection)	Ciclo di lavaggio (Sanificante)	180
Aussen Abmessungen (B x T x H)	Dimensions externe (L x P x H)	Dimensioni esterne (L x P x A)	585 x 610 x 825 mm
Einschubhöhe	Hauteur utile lavage	Altezza utile di lavaggio	322 mm
Korbabmessungen	Dimension du panier	Dimensione del cestello	500 x 500 mm
Waschpumpe: Leistung / fließen	Pompe de lavage : puissance / débit	Pompa di lavaggio: potenza / portata	0,4 kW / 261 l/min
Anschlusswert Tankheizung / Boiler Heizung	Puissance résistance cuve / Boiler	Potenza resistenza vasca / Boiler	2 kW / 4,5 kW
Gesamt Leistung / Spannung	Puissance totale / Voltage	Potenza totale / Voltaggio	4,9 kW / 400 Volt 3-N-PE 50 Hz
Wasservorlaufemperatur / Fließwasserdruck / Wasserhärte	Eau d'alimentation: température / pression / dureté	Acqua di alimentazione: temperatura / pressione / durezza	max. 55°C / 200 - 400 kPa / min. 7 max. 12° F **
Wasserzulauf / Wasserablauf / max. Höhe Wasserablauf	Branchements: hydraulique / vidange / hauteur max. du tuyau de vidange	Allacciamenti: idraulico / scarico / altezza massima del tubo di scarico	R ¾" / 1" ¾ / 65 mm
Temperatur : Tank / Boiler	Température Cuve / Boiler	Temperatura Vasca / Boiler	55°C / 85°C
Wasserkapazität : Tank / Boiler / Verbrauch pro Zyklus	Capacité d'eau : cuve / boiler / consommation / cycle	Capacità d'acqua: vasca / boiler / consumo / ciclo	26 l / 5,5 l / 2,5 l
Rohre (Wasser / Abfluss / Spülmittel)	Tuyaux (eau / vidange / rinçage)	Tubi (acqua / scarico / risciacquo)	1 / 1 / 1
Körbe (universal / 18 Teller / Besteckeinsatz)	Paniers (universel / 18 assiettes / porte couvert)	Cestelli (universale / 18 piatti / porta posate)	1 / 2 / 1

\* Leistung bei Anschluss an Warmwasser min. 50°C \*\* Bei einer Wasserhärte über 12° F empfehlen wir einer separaten Wasserenthärtungsanlage.

\* Données théoriques avec alimentation d'eau à 50°C \*\* Au-delà de 12° F de l'eau d'alimentation, un adoucisseur est obligatoire.

\* Dati teorici con entrata acqua a 50°C \*\* Oltre 12° F raccomandiamo un addolcitore..

# AGS 653 EVO



## GESCHIRRPÜLER

- Doppelwandige Ausführung, für Energieeinsparung sowie Geräuscharm unter 62 dB(A)
- Wasch- und Klarspülarne aus Edelstahl
- Geformter Tank mit abgerundeten Kanten und Dreifachfilter: garantiert hygienische Reinigung und leichte Wartung
- Ausbalancierte und schallisolierte Spülmaschinenentür
- Ablaufpumpe
- Wasch- und Spülmitteldosierung (Peristaltikpumpen)
- Elektronische Anzeige mit LCD Display, zeigt den aktuellen Stand der laufenden Programme, Temperaturen und eventuelle Fehlermeldungen
- Mikroschalter-Türschloss
- Energiesparender Standby-Modus
- Thermostatisch geregeltes Spülsystem (85°C)
- Das **HY-NRG**-System setzt sich zusammen mit einem isolierten atmosphärischen Boiler und einer **Air Trap**; garantiert eine hohe Druckkonstanz und Spültemperatur von 85°C
- Bottich mit Selbstreinigungszyklus
- Hygiene Zyklus mit Spülung bei 65°C und Nachspülung bei 85°C
- **"Soft Start"** Waschpumpe mit Schonstart System, der Druck steigt langsam
- Funktion **"Frischwasser"**: automatische Entleeren und Auffüllen des Tankwassers nach 3 Stunden

## LAVE-VAISSELLE

- Double paroi pour une économie d'énergie et une réduction du bruit de 69 dBA
- Bras de rinçage et lavage en acier inoxydable
- Cuve de lavage moulée pressée avec angles radiaux et filtres triples assurant hygiène et facilité d'entretien
- Porte à contrepoids pour une utilisation confortable
- Pompe de vidange
- Doseurs de rinçage et de détergent Péraltatique
- Panneau de contrôle électronique avec affichage LCD, affichant le déroulement des programmes, température et toute anomalie
- Porte avec micro sécurité
- Économiseur d'énergie en mode veille
- Système thermostatique de rinçage à 85°C
- Le système **HY-NRG** se compose d'un boiler atmosphérique isolé et d'un **Air Trap**; garantissant une température idéale à 85°C et d'une pression de rinçage constante.
- Cycle de lavage de cuve automatique en fin de journée
- Cycle désinfection garanti le lavage à 65°C et le rinçage à 85°C
- Démarrage de la pompe de lavage **"Soft Start"**
- Fonction « **eau propre** » : fait une vidange automatique de l'eau stagnante dans la cuve après 3 heures et la remplace par de l'eau propre

## LAVASTOVIGLIE

- Doppia parete per un risparmio d'energia e una riduzione del rumore di 69 dBA
- Bracci di lavaggio e di risciacquo in acciaio inox
- Vasca di lavaggio stampata con angoli arrotondati e tre filtri per garantire l'igiene e una facile manutenzione.
- Porta bilanciata per una maggiore comodità.
- Pompa di scarico
- Dosatori brillantante e detersivo peristaltico regolabile
- Pannello comandi elettronico con schermo LCD, visualizza il corso dei programmi, temperatura e qualsiasi anomalia.
- Porta con micro sicurezza
- Risparmio energetico in modalità stand-by
- Sistema termostatico per il risciacquo a 85°C
- Il sistema **HY-NRG** si compone di un boiler atmosferico coibentato e di un **Air Trap**; garantendo una temperatura ideale a 85°C e una pressione costante di risciacquo.
- Ciclo autopulente automatico della vasca di lavaggio a fine di giornata
- Ciclo igienizzante con lavaggio a 65°C risciacquo finale a 85°C
- Avvio in crescendo della pompa di lavaggio **"Soft Start"**
- Funzione **"acqua pulita"**: scarico automatico dell'acqua stagnante in vasca dopo 3 ore dallo spegnimento con il successivo reintegro di acqua pulita

# AGS 653 EVO

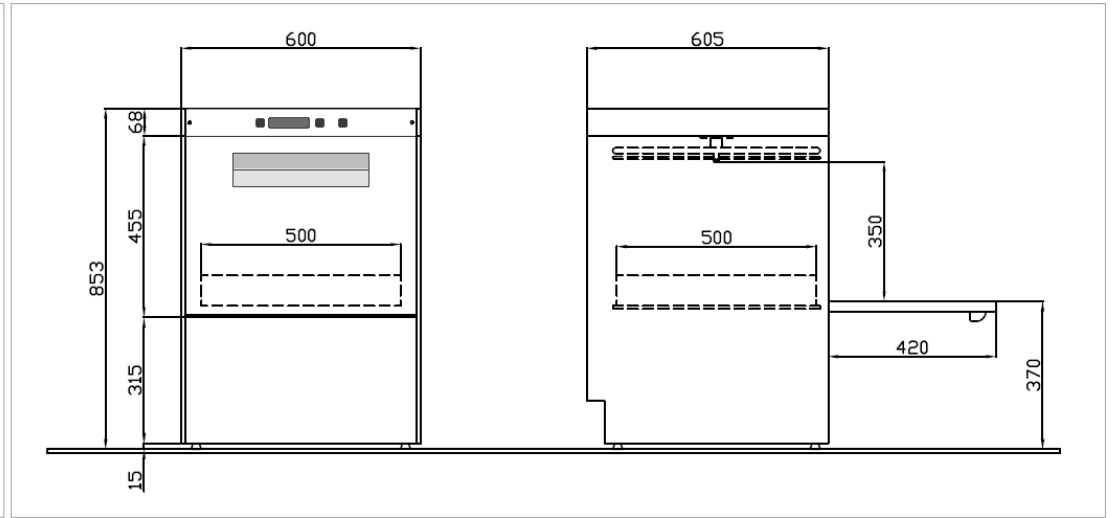

Ausstattung	Équipement	Attrezzature	EVO
Waschmitteldosierung (Peristaltik)	Doseur de rinçage (Péristaltique)	Dosatore di detergente (Peristaltico)	●
Spülmitteldosierung (Peristaltik)	Doseur de détergent (Péristaltique)	Dosatore di risciacquo (Peristaltico)	●
Wasch-und Klarspülarm aus Edelstahl	Bras de lavage et rinçage en acier inox	Bracci di lavaggio e risciacquo in inox	●
Automatisch Wasserenthärtung	Adoucisseur d'eau automatique	Addolcitore automatico	●
Elektronische Steuerung mit LCD	Contrôle électronique avec écran LCD	Controllo elettronico con schermo LCD	●
Air Trap mit Drucksteigerungspumpe	Air Trap avec pompe de surpression	Air Trap con pompa aumento pressione	●
Automatisch Ablaufpumpe	Pompe de vidange automatique	Pompa di scarico automatico	●

Technische Eigenschaften	Caractéristiques techniques	Dati tecnici	
Digital Bedienfeld	Digital control panel	Pannello di controllo digitale	(sec.)
Leistung Spülprogramm (Express)	Cycle de lavage (Express)	Ciclo di lavaggio (Espresso)	60
Leistung Spülprogramm (Snell)	Cycle de lavage (Rapide)	Ciclo di lavaggio (Rapido)	120
Leistung Spülprogramm (Normal)	Cycle de lavage (Normal)	Ciclo di lavaggio (Normale)	180
Leistung Spülprogramm (Bier) (Optional)	Cycle de lavage (Bière) (en option)	Ciclo di lavaggio (Birra) (opzionale)	128
Leistung Spülprogramm (Intensiv)	Cycle de lavage (Intensif)	Ciclo di lavaggio (Intensivo)	480
Abmessungen (B x T x H)	Dimensions externe (L x P x H)	Dimensioni esterne (L x P x H)	600 x 605 x 853 mm
Einschubhöhe	Hauteur utile lavage	Altezza utile di lavaggio	350 mm
Spülkorbbmessungen	Dimension du panier	Dimensione del cestello	500 x 500 mm
Waschpumpe Leistung	Puissance / débit de la pompe de lavage	Potenza / Portata della pompa di lavaggio	0,6 kW / 287 l/min
Spülpumpe Leistung	Puissance / débit de la pompe de rinçage	Potenza / Portata della pompa di risciacquo	0.18 kW / 130 l/min
Anschlusswert Tankheizung / Boiler Heizung	Puissance résistance cuve / Boiler	Potenza resistenza vasca / Boiler	2 kW / 4,5 kW
Gesamt Leistung / Spannung	Puissance totale / Voltage	Potenza totale / Voltaggio	5,1 kW / 400 Volt 3-N-PE 50 Hz
Wasservorlaufemperatur / Fließwasserdruck / Wasserhärte	Eau d'alimentation: température / pression / dureté	Acqua di alimentazione: temperatura / pressione / durezza	max. 55°C / 200 - 400 kPa / min. 7 max. 12° F **
Wasserzulauf / Wasserablauf / max. Höhe Wasserablauf	Branchements: hydraulique / vidange / hauteur max. du tuyau de vidange	Allacciamenti: idraulico / scarico / altezza massima del tubo di scarico	R ¾" / 1" ¾ / 65 mm
Temperatur : Tank / Boiler	Température Cuve / Boiler	Temperatura Vasca / Boiler	55°C / 85°C
Wasserkapazität : Tank / Boiler / Verbrauch pro Zyklus	Capacité d'eau : cuve / boiler / consommation / cycle	Capacità d'acqua: vasca / boiler / consumo / ciclo	12l / 5,5l / 2,5 l
Rohre (Wasser / Abfluss / Spülmittel)	Tuyaux (eau / vidange / rinçage)	Tubi (acqua / scarico / risciacquo)	1 / 1 / 1
Körbe (universal / 18 Teller / Besteckeinsatz)	Paniers (universel / 18 assiettes / porte couvert)	Cestelli (universale / 18 piatti / porta posate)	1 / 2 / 1

\* Leistung bei Anschluss an Warmwasser min. 50°C \*\* Bei einer Wasserhärte über 12° F empfehlen wir einer separaten Wasserenthärtungsanlage.

\* Données théoriques avec alimentation d'eau à 50°C \*\* Au-delà de 12° F de l'eau d'alimentation, un adoucisseur est obligatoire.

\* Dati teorici con entrata acqua a 50°C \*\* Oltre 12° F raccomandiamo un addolcitore..



# AGB 668 EVO



## GESCHIRRSPÜLER

- Doppelwandige Ausführung, für Energieeinsparung sowie Geräuscharm unter 62 dB(A)
- Wasch- und Klarspülarme aus Edelstahl
- Geformter Tank mit abgerundeten Kanten und Dreifachfilter: garantiert hygienische Reinigung und leichte Wartung
- Doppelfilter aus Edelstahl zum Schutz der Pumpe
- Hochleistung Waschpumpe mit automatische Ablaufpumpe
- Wasch- und Spülmitteldosierung (Peristaltikpumpen)
- Elektronische Anzeige mit LCD Display, zeigt den aktuellen Stand der laufenden Programme, Temperaturen und eventuelle Fehlermeldungen
- Thermostatisch geregeltes Spülsystem (85°C) (Thermo Stop)
- Das **HY-NRG**-System setzt sich zusammen mit einem isolierten atmosphärischen Boiler und einer **Air Trap**; garantiert eine hohe Druckkonstanz und Spültemperatur von 85°C.
- Haubensicherheitschalter
- Energiesparender Standby-Modus.

## LAVE-VAISSELLE

- Double paroi pour une économie d'énergie et une réduction du bruit de 69 dBA
- Tourniquets de lavage et de rinçage inox
- Cuve lavage monobloc embouti à angles arrondis, avec fond incliné vers les filtres facilitant le nettoyage de l'eau et assurant une plus grande hygiène
- Double filtrage garantissant la protection de la pompe de vidange
- Pompe de lavage à haute performance avec pompe de vidange automatique
- Doseurs de produit de lavage et de rinçage péristaltiques
- Panneau de contrôle électronique avec affichage LCD, affichant le déroulement des programmes, température et toute anomalie
- Système thermostatique garantissant un rinçage final à 85° (thermo stop)
- Le système **HY-NRG** se compose d'un boiler atmosphérique isolé et d'un **Air Trap**; garantissant une température idéale à 85°C et d'une pression de rinçage constante.
- Sécurité d'ouverture de capot
- Système de mise en veille pour l'économie d'énergie.

## LAVASTOVIGLIE

- Doppia parete per un risparmio d'energia e una riduzione del rumore di 69 dBA
- Giranti di lavaggio e risciacquo stampate inox
- Vasca di lavaggio completamente stampata con angoli arrotondati che facilitano la pulizia garantendo maggiore igiene.
- Doppio sistema di filtri inox per una totale protezione della pompa
- Pompa di lavaggio ad'alta prestazione con pompa di scarico automatico
- Dosatori brillantante e detersivo peristaltico regolabile.
- Pannello comandi elettronico con schermo LCD, visualizza il corso dei programmi, temperatura e qualsiasi anomalia.
- Sistema termostatico per il controllo del risciacquo a 85°C (thermo stop)
- Il sistema **HY-NRG** si compone di un boiler atmosferico coibentato e di un **Air Trap**; garantendo una temperatura ideale a 85°C e una pressione costante di risciacquo.
- Porta con micro sicurezza
- Funzione per il risparmio energetico in modo stand-by.

# AGB 668 EVO

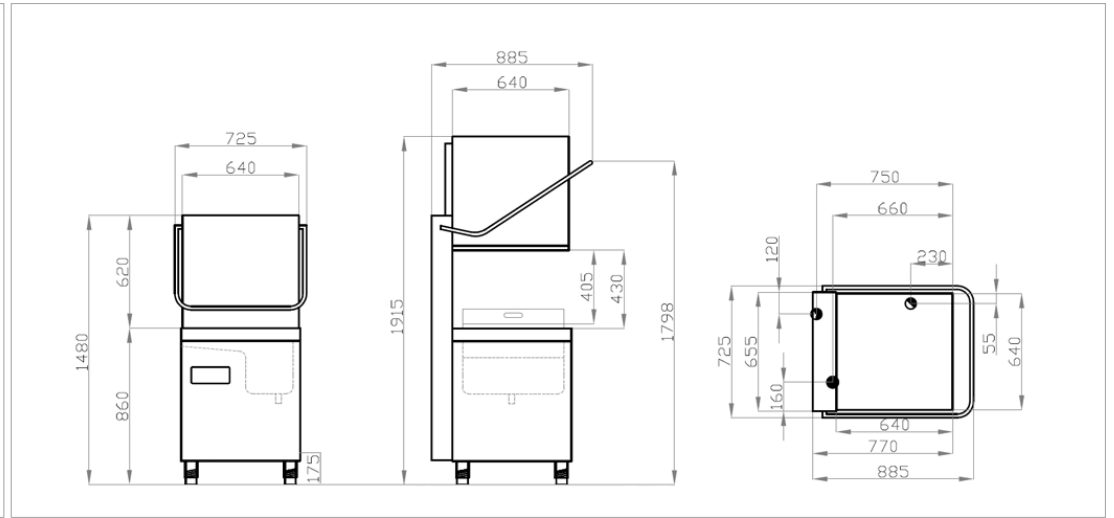

Ausstattung	Équipement	Attrezzature	EVO
Waschmitteldosierung (Peristaltik)	Doseur de rinçage (Péristaltique)	Dosatore di detergente (Peristaltico)	●
Spülmitteldosierung (Peristaltik)	Doseur de détergent (Péristaltique)	Dosatore di risciacquo (Peristaltico)	●
Wasch-und Klarspülarm aus Edelstahl	Bras de lavage et rinçage en acier inox	Bracci di lavaggio e risciacquo in inox	●
Automatisch Wasserenthärtung	Adoucisseur d'eau automatique	Addolcitore automatico	●
Elektronische Steuerung mit LCD	Contrôle électronique avec écran LCD	Controllo elettronico con schermo LCD	●
Air Trap mit Drucksteigerungspumpe	Air Trap avec pompe de surpression	Air Trap con pompa aumento pressione	●
Automatisch Ablaufpumpe	Pompe de vidange automatique	Pompa di scarico automatico	●

Technische Eigenschaften	Caractéristiques techniques	Dati tecnici	
Digital Bedienfeld	Digital control panel	Pannello di controllo digitale	(sec.)
Leistung Spülprogramm I * Express	Cycle de lavage I * Express	Ciclo di lavaggio I *	60
Leistung Spülprogramm II * Classic	Cycle de lavage II * Classique	Ciclo di lavaggio II * Classico	120
Leistung Spülprogramm III * Normal	Cycle de lavage III * Normale	Ciclo di lavaggio III * Normale	180
Leistung Spülprogramm IV * Intensiv	Cycle de lavage IV * Intensif	Ciclo di lavaggio IV * Intensivo	480
Leistung Spülprogramm V * Sterilisierung	Cycle de lavage V * Désinfection	Ciclo di lavaggio V * Sanificante	180
Abmessungen (B x T x H)	Dimensions externe (L x P x H)	Dimensioni esterne (L x P x H)	655 x 770 x 1480 / 1915 mm
Einschubhöhe	Hauteur utile lavage	Altezza utile di lavaggio	405 mm
Spülkorbbmessungen	Dimension du panier	Dimensione del cestello	500 x 500 mm
Waschpumpe Leistung	Puissance / débit de la pompe de lavage	Potenza / Portata della pompa di lavaggio	0,75 kW / 317 l/min
Anschlusswert Tankheizung / Boiler Heizung	Puissance résistance cuve / Boiler	Potenza resistenza vasca / Boiler	3 kW / 6 kW
Gesamt Leistung / Spannung	Puissance totale / Voltage	Potenza totale / Voltaggio	6.7 kW / 400 Volt 3-N-PE 50 Hz
Wasservorlauftemperatur / Fließwasserdruck / Wasserhärte	Eau d'alimentation: température / pression / dureté	Acqua di alimentazione: temperatura / pressione / durezza	max. 55°C / 200 - 400 kPa / min. 7 max. 12° F **
Wasserzulauf / Wasserablauf / max. Höhe Wasserablauf	Branchements: hydraulique / vidange / hauteur max. du tuyau de vidange	Allacciamenti: idraulico / scarico / altezza massima del tubo di scarico	R ¾" / 1" ¾" / 340 mm
Temperatur : Tank / Boiler	Température Cuve / Boiler	Temperatura Vasca / Boiler	55°C / 85°C
Wasserkapazität : Tank / Boiler / Verbrauch pro Zyklus	Capacité d'eau : cuve / boiler / consommation / cycle	Capacità d'acqua: vasca / boiler / consumo / ciclo	20l / 5.5l / 3l
Rohre (Wasser / Abfluss / Spülmittel)	Tuyaux (eau / vidange / rinçage)	Tubi (acqua / scarico / risciacquo)	1 / 1 / 1
Körbe (universal / 18 Teller / Besteckeinsatz)	Paniers (universel / 18 assiettes / porte couvert)	Cestelli (universale / 18 piatti / porta posate)	1 / 2 / 1

\* Leistung bei Anschluss an Warmwasser min. 50°C \*\* Bei einer Wasserhärte über 12° F empfehlen wir einer separaten Wasserenthärtungsanlage.

\* Données théoriques avec alimentation d'eau à 50°C \*\* Au-delà de 12° F de l'eau d'alimentation, un adoucisseur est obligatoire.

\* Dati teorici con entrata acqua a 50°C \*\* Oltre 12° F raccomandiamo un addolcitore..

# AGB 666 EVO



## GESCHIRRPÜLER

- Doppelwandige Ausführung, für Energieeinsparung sowie Geräuscharm unter 62 dB(A)
- Wasch- und Klarspülarme aus Edelstahl
- Geformter Tank mit abgerundeten Kanten und Dreifachfilter: garantiert hygienische Reinigung und leichte Wartung
- Dreifache Filterung, den Schutz der Pumpenleistung Tank- und Waschanlagen.
- Ablaufpumpe
- Wasch- und Spülmitteldosierung (Peristaltikpumpen)
- Elektronische Anzeige mit LCD Display, zeigt den aktuellen Stand der laufenden Programme, Temperaturen und eventuelle Fehlermeldungen
- Haubensicherheitschalter
- "Soft Start" Waschpumpe mit Schonstart System, der Druck steigt langsam
- Energiesparender Standby-Modus
- Thermostatisch geregeltes Spülsystem (85°C)
- Das **HY-NRG**-System setzt sich zusammen mit einem isolierten atmosphärischen Boiler und einer **Air Trap**; garantiert eine hohe Druckkonstanz und Spültemperatur von 85°C
- Bottich mit Selbstreinigungszyklus
- Hygiene Zyklus mit Spülung bei 65°C und Nachspülung bei 85° C
- Funktion "**Frischwasser**": automatische Entleeren und Auffüllen des Tankwassers nach 3 Stunden

## LAVE-VAISSELLE

- Double paroi pour une économie d'énergie et une réduction du bruit de 69 dBA
- Tourniquets de lavage et de rinçage inox
- Cuve lavage monobloc embouti à angles arrondis, avec fond incliné vers les filtres facilitant le nettoyage de l'eau et assurant une plus grande hygiène
- Triple filtrage garantissant la protection de la cuve et de l'alimentation de la pompe de lavage.
- Pompe de vidange automatique
- Doseurs de produit de lavage et de rinçage péristaltiques
- Panneau de contrôle électronique avec affichage LCD, affichant le déroulement des programmes, température et toute anomalie
- Sécurité d'ouverture de capot
- Démarrage de la pompe de lavage "**soft start**"
- Fonction de mise en veille pour l'économie d'énergie
- Système thermostatique garantissant un rinçage final à 85°
- Le système **HY-NRG** se compose d'un boiler atmosphérique isolé et d'un **Air Trap**; garantissant une température idéale à 85°C et d'une pression de rinçage constante
- Cycle d'auto-nettoyage de la cuve de lavage à fin de service
- Cycle désinfection garanti le lavage à 65°C et le rinçage à 85°C
- Fonction « **eau propre** » : fait une vidange automatique de l'eau stagnante dans la cuve après 3 heures et la remplace par de l'eau propre

## LAVASTOVIGLIE

- Doppia parete per un risparmio d'energia e una riduzione del rumore di 69 dBA
- Giranti di lavaggio e risciacquo stampate inox
- Vasca di lavaggio completamente stampata con angoli arrotondati che facilitano la pulizia garantendo maggiore igiene
- Triplo filtraggio garantendo la protezione della vasca e dell'alimentazione della pompa di lavaggio
- Pompa di scarico integrata automatica
- Dosatori brillantante e detersivo peristaltico regolabile
- Pannello comandi elettronico con schermo LCD, visualizza il corso dei programmi, temperatura e qualsiasi anomalia
- Sicurezza di apertura del capot
- Avvio in crescendo della pompa di lavaggio "**soft start**"
- Funzione per il risparmio energetico in modalità stand-by
- Sistema termostatico per il controllo del risciacquo a 85°C
- Il sistema **HY-NRG** si compone di un boiler atmosferico coibentato e di un **Air Trap**; garantendo una temperatura ideale a 85°C e una pressione costante di risciacquo
- Ciclo di pulizia vasca automatico a fine servizio
- Ciclo igienizzante con lavaggio a 65°C risciacquo finale a 85°C
- Funzione "**acqua pulita**": scarico automatico dell'acqua stagnante in vasca dopo 3 ore dallo spegnimento con il successivo reintegro di acqua pulita

# AGB 666 EVO

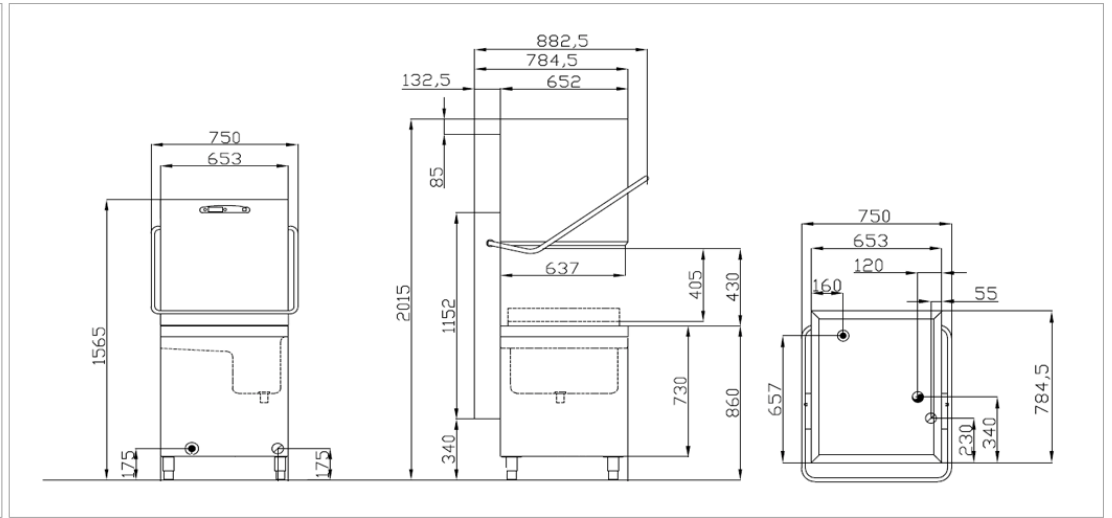

Ausstattung	Équipement	Attrezzature	EVO
Waschmitteldosierung (Peristaltik)	Doseur de rinçage (Péristaltique)	Dosatore di detergente (Peristaltico)	●
Spülmitteldosierung (Peristaltik)	Doseur de détergent (Péristaltique)	Dosatore di risciacquo (Peristaltico)	●
Wasch-und Klarspülarm aus Edelstahl	Bras de lavage et rinçage en acier inox	Bracci di lavaggio e risciacquo in inox	●
Automatisch Wasserenthärtung	Adoucisseur d'eau automatique	Addolcitore automatico	●
Elektronische Steuerung mit LCD	Contrôle électronique avec écran LCD	Controllo elettronico con schermo LCD	●
Air Trap mit Drucksteigerungspumpe	Air Trap avec pompe de surpression	Air Trap con pompa aumento pressione	●
Automatisch Ablaufpumpe	Pompe de vidange automatique	Pompa di scarico automatico	●

Technische Eigenschaften	Caractéristiques techniques	Dati tecnici	
Digital Bedienfeld	Digital control panel	Pannello di controllo digitale	(sec.)
Leistung Spülprogramm I * Express	Cycle de lavage I * Express	Ciclo di lavaggio I *	60
Leistung Spülprogramm II * Classic	Cycle de lavage II * Classique	Ciclo di lavaggio II * Classico	120
Leistung Spülprogramm III * Normal	Cycle de lavage III * Normale	Ciclo di lavaggio III * Normale	180
Leistung Spülprogramm IV * Intensiv	Cycle de lavage IV * Intensif	Ciclo di lavaggio IV * Intensivo	480
Leistung Spülprogramm V * Sterilisierung	Cycle de lavage V * Désinfection	Ciclo di lavaggio V * Sanificante	180
Abmessungen (B x T x H)	Dimensions externe (L x P x H)	Dimensioni esterne (L x P x H)	653 x 784,5 x 1565 / 2015 mm
Einschubhöhe	Hauteur utile lavage	Altezza utile di lavaggio	405 mm
Spülkorbbmessungen	Dimension du panier	Dimensione del cestello	500 x 500 mm
Waschpumpe Leistung	Puissance / débit de la pompe de lavage	Potenza / Portata della pompa di lavaggio	1,1 kW / 503 l/min
Anschlusswert Tankheizung / Boiler Heizung	Puissance résistance cuve / Boiler	Potenza resistenza vasca / Boiler	3 kW / 6 kW
Gesamt Leistung / Spannung	Puissance totale / Voltage	Potenza totale / Voltaggio	7.1 kW / 400 Volt 3-N-PE 50 Hz
Wasservorlauftemperatur / Fließwasserdruck / Wasserhärte	Eau d'alimentation: température / pression / dureté	Acqua di alimentazione: temperatura / pressione / durezza	max. 55°C / 200 - 400 kPa / min. 7 max. 12° F **
Wasserzulauf / Wasserablauf / max. Höhe Wasserablauf	Branchements: hydraulique / vidange / hauteur max. du tuyau de vidange	Allacciamenti: idraulico / scarico / altezza massima del tubo di scarico	R ¾" / 1" ¾" / 340 mm
Temperatur : Tank / Boiler	Température Cuve / Boiler	Temperatura Vasca / Boiler	55°C / 85°C
Wasserkapazität : Tank / Boiler / Verbrauch pro Zyklus	Capacité d'eau : cuve / boiler / consommation / cycle	Capacità d'acqua: vasca / boiler / consumo / ciclo	30l / 7l / 3l
Rohre (Wasser / Abfluss / Spülmittel)	Tuyaux (eau / vidange / rinçage)	Tubi (acqua / scarico / risciacquo)	1 / 1 / 1
Körbe (universal / 18 Teller / Besteckeinsatz)	Paniers (universel / 18 assiettes / porte couvert)	Cestelli (universale / 18 piatti / porta posate)	1 / 2 / 1

\* Leistung bei Anschluss an Warmwasser min. 50°C \*\* Bei einer Wasserhärte über 12° F empfehlen wir einer separaten Wasserenthärtungsanlage.

\* Données théoriques avec alimentation d'eau à 50°C \*\* Au-delà de 12° F de l'eau d'alimentation, un adoucisseur est obligatoire.

\* Dati teorici con entrata acqua a 50°C \*\* Oltre 12° F raccomandiamo un addolcitore..

# AGB 666 EVO-CVC



Das Wärmerückgewinnungssystem mit Dampfkondensator, kurz **CVC** genannt, wandelt den beim Spülgang entstehenden Dampf in Energie um, die dazu benutzt wird, das zulaufende Kaltwasser zu erhitzen. Neben dem Energiesparvorteil bringt das **CVC-System** eine höhere Bedienerfreundlichkeit: Nahezu der gesamte Dampf wird nämlich abgezogen und tritt so beim Öffnen der Haube nicht in den Raum aus. Dadurch entsteht wesentlich weniger Feuchtigkeit in der Arbeitsumgebung, wodurch die Installation einer Dunstabzugshaube überflüssig wird.

Der Anschlusswert unserer mit Kaltwasser gespeisten Haubenspülmaschinen lässt sich dank **CVC** Rückgewinnung um gut 6,5 kW reduzieren, wobei ein 142" dauerndes Spülprogramm inklusive Dampfabsaugung gewährleistet wird.

Energie- und Betriebskosten können demzufolge erheblich gesenkt werden.

Automatische Reinigung inklusive Desinfizierung des Saug-Rohres im **CVC-System**

Das **HY-NRG**-System setzt sich aus einem isolierten atmosphärischen Boiler und einem Break Tank zusammen; der Wasserkreislauf wird von der neuen Druckerhöhungspumpe gespeist, die einen optimiert unveränderten Nachspüldruck gewährleistet.

Die Nachspültemperatur wird über Sonden reguliert, die dank der **Thermo-Stop**-Funktion dafür sorgen, dass der Nachspülgang immer bei 85°C abläuft.

Der Break Tank verhindert zudem das Rücklaufen von verschmutztem Wasser gemäß **WRAS**-Norm.

Le système de condensation de la vapeur et de récupération de la chaleur **CVC** transforme la vapeur créée pendant le cycle de lavage en énergie qui sera employée pour réchauffer l'eau froide d'alimentation du lave-vaisselle.

En plus du gain énergétique, le système **CVC** améliore remarquablement le confort de travail de l'opérateur car presque toute la vapeur sera aspirée et elle n'imprènera pas le milieu de travail après l'ouverture du capot après chaque lavage.

Donc on évitera la formation d'humidité dans le local et il ne sera pas nécessaire l'installation d'un capteur au dessus de la machine.

Le système **CVC** permet d'utiliser nos lave-vaisselle à capot alimentés à eau froide tout en réduisant la puissance de la machine d'au moins 5,5 kW (*notre système **CVC** utilise 4,5 kW au lieu de 10 kW utilisés par les machines traditionnelles*) et garantit un cycle de lavage en 118" y compris la phase d'aspiration des vapeurs à fin du cycle.

Le **CVC** garantit, donc une grande réduction des frais énergétiques et d'exploitation.

Cycle de nettoyage désinfectant automatique de la conduite d'aspiration du **CVC** à la fin de son service.

Le système **HY-NRG** se compose d'un boiler atmosphérique isolé et d'un break tank; le circuit hydraulique est alimenté par la nouvelle pompe d'augmentation de pression garantissant un cycle de rinçage à une pression hydrique idéale et constante.

La température de rinçage est réglée par des sondes qui maintiennent la température stable à 85°C pendant toute la durée du cycle de rinçage à l'aide de la fonction **Thermo Stop**.

En plus le break tank prévient de possibles retours d'eau contaminée dans le réseau suivant les normes **WRAS**.

Il sistema di condensa vapori e recupero calore **CVC** trasforma il vapore che si crea durante il ciclo di lavaggio, in energia che serve a riscaldare l'acqua fredda di alimentazione della lavastoviglie.

Oltre al vantaggio energetico, il sistema **CVC**, migliora notevolmente l'impatto lavorativo dell'operatore; difatti la quasi totalità del vapore viene aspirata e non fuoriesce nell'ambiente di lavoro una volta che la capot viene aperta alla fine del ciclo di lavaggio.

Si evita quindi la formazione di umidità nel locale attorno alla lavastoviglie e non si rende necessario installare una cappa di aspirazione.

Il sistema **CVC** permette di utilizzare le nostre lavastoviglie a capot alimentate ad acqua fredda riducendo la potenza della macchina di ben 5,5 kW (*Il sistema **CVC** utilizza 4.5 kW invece di 10 kW utilizzati da macchine tradizionali*) e garantendo il ciclo di lavaggio di 118" inclusa la fase di aspira vapori a fine ciclo.

Il **CVC** garantisce, quindi, una forte riduzione dei costi energetici e l'abbattimento di quelli di esercizio.

Ciclo di pulizia automatico igienizzante del condotto aspirazione dello **CVC** a fine servizio.

Il sistema **HY-NRG** si compone di un boiler atmosferico coibentato e di un break tank o air trap; il circuito idraulico è alimentato dalla nuova pompa di aumento pressione che garantisce il ciclo di risciacquo a pressione idrica ideale e costante.

La temperatura di risciacquo è regolata dalle sonde che mantengono la temperatura a 85°C stabile durante l'intera durata del ciclo grazie alla funzione di **Thermo Stop**.

Il break tank inoltre previene da possibili ritorni d'acqua contaminata in rete secondo la normativa **WRAS**.

# AGB 666 EVO-CVC

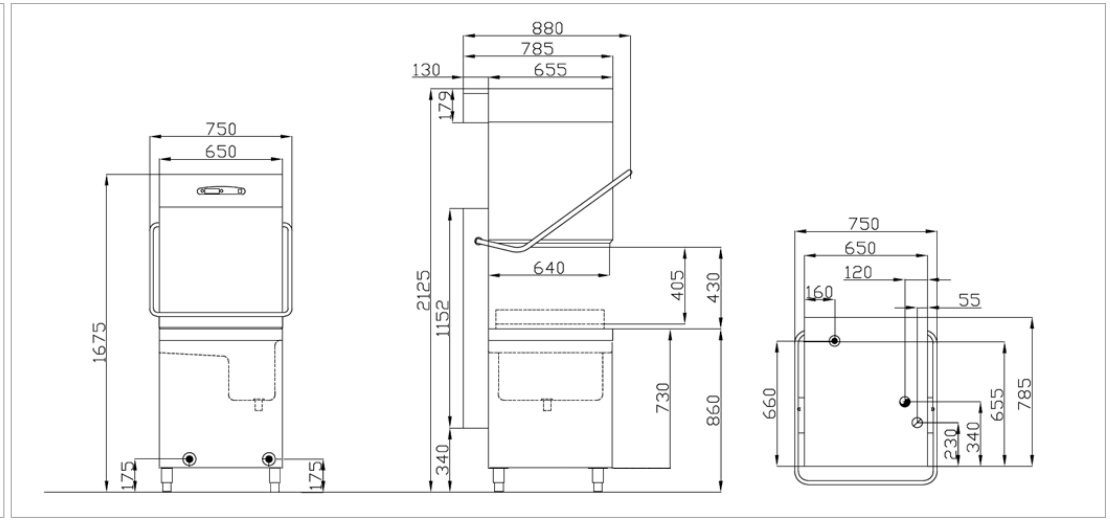

Ausstattung	Équipement	Attrezzature	EVO
Waschmitteldosierung (Peristaltik)	Doseur de rinçage (Péristaltique)	Dosatore di detergente (Peristaltico)	●
Spülmitteldosierung (Peristaltik)	Doseur de détergent (Péristaltique)	Dosatore di risciacquo (Peristaltico)	●
Wasch-und Klarspülarm aus Edelstahl	Bras de lavage et rinçage en acier inox	Bracci di lavaggio e risciacquo in inox	●
Automatisch Wasserenthärtung	Adoucisseur d'eau automatique	Addolcitore automatico	●
Elektronische Steuerung mit LCD	Contrôle électronique avec écran LCD	Controllo elettronico con schermo LCD	●
Air Trap mit Drucksteigerungspumpe	Air Trap avec pompe de surpression	Air Trap con pompa aumento pressione	●
Automatisch Ablaufpumpe	Pompe de vidange automatique	Pompa di scarico automatico	●

Technische Eigenschaften	Caractéristiques techniques	Dati tecnici	
Digital Bedienfeld	Digital control panel	Pannello di controllo digitale	(sec.)
Leistung Spülprogramm I * Express	Cycle de lavage I * Express	Ciclo di lavaggio I *	60
Leistung Spülprogramm II * Classic	Cycle de lavage II * Classique	Ciclo di lavaggio II * Classico	120
Leistung Spülprogramm III * Normal	Cycle de lavage III * Normale	Ciclo di lavaggio III * Normale	180
Leistung Spülprogramm IV * Intensiv	Cycle de lavage IV * Intensif	Ciclo di lavaggio IV * Intensivo	480
Leistung Spülprogramm V * Sterilisierung	Cycle de lavage V * Désinfection	Ciclo di lavaggio V * Sanificante	180
Abmessungen (B x T x H)	Dimensions externe (L x P x H)	Dimensioni esterne (L x P x H)	650 x 785 x 1675 / 2125 mm
Einschubhöhe	Hauteur utile lavage	Altezza utile di lavaggio	405 mm
Spülkorbabmessungen	Dimension du panier	Dimensione del cestello	500 x 500 mm
Waschpumpe Leistung	Puissance / débit de la pompe de lavage	Potenza / Portata della pompa di lavaggio	1,1 kW / 503 l/min
Spülpumpe Leistung	Puissance / débit de la pompe de rinçage	Potenza / Portata della pompa di risciacquo	0.18 kW / 130 l/min
Anschlusswert Tankheizung / Boiler Heizung	Puissance résistance cuve / Boiler	Potenza resistenza vasca / Boiler	3 kW / 4.5 kW
Gesamt Leistung / Spannung	Puissance totale / Voltage	Potenza totale / Voltaggio	5.6 kW / 400 Volt 3-N-PE 50 Hz
Wasservorlauftemperatur / Fließwasserdruck / Wasserhärte	Eau d'alimentation: température / pression / dureté	Acqua di alimentazione: temperatura / pressione / durezza	max. 55°C / 200 - 400 kPa / min. 7 max. 12° F **
Wasserzulauf / Wasserablauf / max. Höhe Wasserablauf	Branchements: hydraulique / vidange / hauteur max. du tuyau de vidange	Allacciamenti: idraulico / scarico / altezza massima del tubo di scarico	R ¾" / 1" ¾ / 340 mm
Temperatur : Tank / Boiler	Température Cuve / Boiler	Temperatura Vasca / Boiler	55°C / 85°C
Wasserkapazität : Tank / Boiler / Verbrauch pro Zyklus	Capacité d'eau : cuve / boiler / consommation / cycle	Capacità d'acqua: vasca / boiler / consumo / ciclo	30 l / 5.5 l / 2.8 l
Rohre (Wasser / Abfluss / Spülmittel)	Tuyaux (eau / vidange / rinçage)	Tubi (acqua / scarico / risciacquo)	1 / 1 / 1
Körbe (universal / 18 Teller / Besteckeinsetz)	Paniers (universel / 18 assiettes / porte couvert)	Cestelli (universale / 18 piatti / porta posate)	1 / 2 / 1

\* Leistung bei Anschluss an Warmwasser min. 50°C \*\* Bei einer Wasserhärte über 12° F empfehlen wir einer separaten Wasserenthärtungsanlage.

\* Données théoriques avec alimentation d'eau à 50°C \*\* Au-delà de 12° F de l'eau d'alimentation, un adoucisseur est obligatoire.

\* Dati teorici con entrata acqua a 50°C \*\* Oltre 12° F raccomandiamo un addolcitore..



ZUBEHÖR GLÄSERSPÜLER  
ACCESSOIRES LAVE-VERRES  
ACCESSORI LAVAVICCHIERI





















# ZUBEHÖR GLÄSERSPÜLER

## ACCESSOIRES LAVE-VERRES











## ACCESSORI LAVAVICCHIERI

	<b>AMD 418</b>	Korb 360 mm für Gläserspüler 350 x 350 mm Panier 360 mm pour lave-verres 350 x 350 Cestello 360 mm per lavabicchieri 350 x 350 mm	<b>CHF 132.00</b>
	<b>ADM 419</b>	Korb 410 mm für Gläserspüler 400 x 400 mm Panier 410 mm pour lave-verres 400 x 400 mm Cestello 410 mm per lavabicchieri 400 x 400 mm	<b>CHF 142.00</b>
	<b>AGS 104</b>	2 Fächer Besteck 100 x 130 x 60 mm Panier à couverts 2 compartiments 100 x 130 x 60 mm Porta posate 2 compartimenti 100 x 130 x 60 mm	<b>CHF 40.00</b>
	<b>AGS 108</b>	Korb für 15 kleine Teller 280 x 150 x 130 mm Panier pour 15 petites assiettes 280 x 150 x 130 mm Cestello per 15 piccoli piatti 280 x 150 x 130 mm	<b>CHF 28.00</b>
	<b>AGS 121</b>	Korb für 17 kleine Teller 370 x 150 x 130 mm Panier pour 17 petites assiettes 370 x 150 x 130 mm Cestello per 17 piccoli piatti 370 x 150 x 130 mm	<b>CHF 28.00</b>
	<b>AGS 107</b>	Gläserkorb 350 x 350 x 120 mm Panier à verres 350 x 350 x 120 mm Cestello bicchieri 350 x 350 x 120 mm	<b>CHF 44.00</b>
	<b>AGS 116</b>	Gläserkorb 400 x 400 x 130 mm Panier à verres 400 x 400 x 130 mm Cestello bicchieri 400 x 400 x 130 mm	<b>CHF 60.00</b>
	<b>AGS 190</b>	Korb für kleine Gläser 400 x 400 x 130 mm Panier pour petits verres 400 x 400 x 130 mm Cestello per bicchierini 400 x 400 x 130 mm	<b>CHF 100.00</b>
	<b>AGS 112</b>	Korb für 8 Teller 400 x 400 x 130 mm Panier pour 8 assiettes 400 x 400 x 130 mm Cestello per 8 piatti 400 x 400 x 130 mm	<b>CHF 72.00</b>
	<b>ML 400</b>	Gläserkorb gekippt 400 x 400 x 180 mm Panier à verres incliné 400 x 400 x 180 mm Cestello bicchieri inclinati 400 x 400 x 180 mm	<b>CHF 85.00</b>
	<b>AGS 106</b>	Edelstahl-Sockel für Geschirrspülkorb 350 x 350 mm Support inox 500 mm pour panier lave-verres 350 x 350 mm Piedistallo inox per cesto lavabicchieri 350 x 350 mm	<b>CHF 251.00</b>
	<b>AGS 110</b>	Edelstahl-Sockel für Geschirrspülkorb 400 x 400 mm Support inox 500 mm pour panier lave-verres 400 x 400 mm Piedistallo inox per cesto lavabicchieri 400 x 400 mm	<b>CHF 263.00</b>
	<b>AGS 134</b>	Manuelle Enthärter 12l Adoucisseur manuel 12l Addolcitore manuale 12l	<b>CHF 201.00</b>
	<b>AGS 135</b>	Automatisch Enthärter 12l Adoucisseur automatique 12l Addolcitore automatico 12l	<b>CHF 1671.00</b>
	<b>AGS 150</b>	Externe Pumpe zur Spüldrucksteigerung Pompe externe augmentant la pression du rinçage Pompa aumento pressione sterna	<b>CHF 553.00</b>
	<b>AGS 169</b>	Waschmitteldosierung Set Kit dosateur pour detergent Kit dosatore detergente	<b>CHF 219.00</b>
	<b>KIT-Bier</b>	Kit-Bier für Kaltspülung Kit-Bière pour rinçage à froid Kit-Birra per risciacquo a freddo	<b>CHF 327.00</b>

# ZUBEHÖR GLÄSERSPÜLER

## ACCESSOIRES LAVE-VERRES



















## ACCESSORI LAVAVICCHIERI

	<b>AGS 105</b>	2 Fächer Besteck 100 x 110 x 150 mm Panier à couverts 2 compartiments 100 x 110 x 150 mm Porta posate 2 compartimenti 100 x 110 x 150 mm	<b>CHF 23.00</b>
	<b>AGS 176</b>	Korb für große Besteckteile 500 x 500 x 130 mm Panier pour grands couverts 500 x 500 x 130 mm Cestello per posate grandi dimensioni 500 x 500 x 130 mm	<b>CHF 76.00</b>
	<b>AGS 171</b>	Korb für 12 Teller 500 x 500 x 130 mm Panier pour 12 assiettes 500 x 500 x 130 mm Cestello per 12 piatti 500 x 500 x 130 mm	<b>CHF 63.00</b>
	<b>AGS 173</b>	Korb für 18 Teller 500 x 500 x 130 mm Panier pour 18 assiettes 500 x 500 x 130 mm Cestello per 18 piatti 500 x 500 x 130 mm	<b>CHF 80.00</b>
	<b>AND 426</b>	Offener Korb 500 x 500 x 130 mm Panier ouverts 500 x 500 x 130 mm Cestello aperto 500 x 500 x 130 mm	<b>CHF 76.00</b>
	<b>AGS 129</b>	Edelstahlgestell (für Geschirrspüler 605 x 605 mm) Support inox (pour lave-vaisselle 605 x 605 mm) Piedistallo inox (per lavastoviglie 605 x 605mm)	<b>CHF 298.00</b>
	<b>ADN 427</b>	Edelstahlgestell (für Geschirrspüler 585 x 610 mm) Support inox (pour lave-vaisselle 585 x 610 mm) Piedistallo inox (per lavastoviglie 585 x 610 mm)	<b>CHF 327.00</b>
	<b>AGS 134</b>	Manuelle Enthärter 12l Adoucisseur manuel 12l Addolcitore manuale 12l	<b>CHF 201.00</b>
	<b>AGS 135</b>	Automatischer Enthärter 12l Adoucisseur automatique 12l Addolcitore automatico 12l	<b>CHF 1671.00</b>
	<b>AGS 150</b>	Externe Pumpe zur Spüldrucksteigerung Pompe externe augmentant la pression du rinçage Pompa aumento pressione sterna	<b>CHF 553.00</b>
	<b>AGS 169</b>	Waschmitteldosierung Set Kit doseur pour detergent Kit dosatore detergente	<b>CHF 219.00</b>

# ZUBEHÖR GLÄSERSPÜLER

## ACCESSOIRES LAVE-VERRES

## ACCESSORI LAVAVICCHIERI

	<b>AGS 109</b>	Besteckeinsatz mit Griff 250 x 150 x 130 mm Panier à petites cuillères avec poignée 250 x 150 x 130 mm Piccoli cestello a cucchiari con maniglia 250 x 150 x 130 mm	<b>CHF 25.00</b>
	<b>AGS 176</b>	Korb für große Besteckteile 500 x 500 x 130 mm Panier pour grands couverts 500 x 500 x 130 mm Cestello per posate grandi dimensioni 500 x 500 x 130 mm	<b>CHF 76.00</b>
	<b>AGS 171</b>	Korb für 12 Teller 500 x 500 x 130 mm Panier pour 12 assiettes 500 x 500 x 130 mm Cestello per 12 piatti 500 x 500 x 130 mm	<b>CHF 63.00</b>
	<b>AGS 173</b>	Korb für 18 Teller 500 x 500 x 130 mm Panier pour 18 assiettes 500 x 500 x 130 mm Cestello per 18 piatti 500 x 500 x 130 mm	<b>CHF 80.00</b>
	<b>ADN 426</b>	Offener Korb 500 x 500 x 130 mm Panier ouverts 500 x 500 x 130 mm Cestello aperto 500 x 500 x 130 mm	<b>CHF 79.00</b>
	<b>AGS 136</b>	Tisch mit 2 Beinen und Zwischenfach 630 mm Table à 2 pieds et panneau inférieur 630 mm Tavolo 2 piedi e pannello inferiore 630 mm	<b>CHF 346.00</b>
	<b>AGS 137</b>	Tisch mit 2 Beinen und Zwischenfach 1000 mm Table à 2 pieds et panneau inférieur 1000 mm Tavolo 2 piedi e pannello inferiore 1000 mm	<b>CHF 440.00</b>
	<b>AGS 140</b>	Rechtsseitiger Vorspültisch 1200 mm ohne Öffnung Table de pré lavage accroche à droite 1200 mm sans trou Tavolo prelavaggio fissazione destra 1200 mm senza foro	<b>CHF 1613.00</b>
	<b>AGS 141</b>	Linksseitiger Vorspültisch 1200 mm ohne Öffnung Table de pré lavage accroche à gauche 1200 mm sans trou Tavolo prelavaggio fissazione sinistra 1200 mm senza foro	<b>CHF 1613.00</b>
	<b>AGS 143</b>	Rechtsseitiger Vorspültisch 1200 mm mit Öffnung Table de pré lavage accroche à droite 1200 mm avec trou Tavolo prelavaggio fissazione destra 1200 mm con foro	<b>CHF 1679.00</b>
	<b>AGS 144</b>	Linksseitiger Vorspültisch 1200 mm mit Öffnung Table de pré lavage accroche à gauche 1200 mm avec trou Tavolo prelavaggio fissazione sinistra 1200 mm avec foro	<b>CHF 1679.00</b>
	<b>ADN 414</b>	Tisch mit 2 Beinen und Zwischenfach 630 mm Table à 2 pieds et panneau inférieur 630 mm Tavolo 2 piedi e pannello inferiore 630 mm	<b>CHF 440.00</b>
	<b>ADN 415</b>	Tisch mit 2 Beinen und Zwischenfach 1000 mm Table à 2 pieds et panneau inférieur 1000 mm Tavolo 2 piedi e pannello inferiore 1000 mm	<b>CHF 486.00</b>
	<b>ADN 410</b>	Rechtsseitiger Vorspültisch 1200 mm mit Öffnung Table de pré lavage accroche à droite 1200 mm avec trou Tavolo prelavaggio fissazione destra 1200 mm con foro	<b>CHF 1598.00</b>
	<b>ADN 411</b>	Rechtsseitiger Vorspültisch 1200 mm ohne Öffnung Table de pré lavage accroche à droite 1200 mm sans trou Tavolo prelavaggio fissazione destra 1200 mm senza foro	<b>CHF 1537.00</b>
	<b>ADN 412</b>	Linksseitiger Vorspültisch 1200 mm mit Öffnung Table de pré lavage accroche à gauche 1200 mm avec trou Tavolo prelavaggio fissazione sinistra 1200 mm avec foro	<b>CHF 510.00</b>
	<b>ADN 413</b>	Linksseitiger Vorspültisch 1200 mm ohne Öffnung Table de pré lavage accroche à gauche 1200 mm sans trou Tavolo prelavaggio fissazione sinistra 1200 mm senza foro	<b>CHF 553.00</b>
	<b>AGS 146</b>	Handbrause Robinet douchette manuelle Rubinetto doccia manuale	<b>CHF 219.00</b>

# SERIE EVO

Die neue elektronische **EVO**-Steuerung gestattet nicht nur höhere Zuverlässigkeit und Qualität in Vergleich zu herkömmlichen Steuerungen sondern auch eine Reihe von Leistungen und Funktionen der Geschirrspüler jüngster Generation.

Das Bedienfeld verfügt über ein LCD-Display, das über die jeweils aktuellen Funktionen und Temperaturen genauso wie über die Menüoptionen, die Systemverwaltung und eventuelle Störungen Auskunft gibt.

- Energiespar-Funktion im Stand-by-Modus
- Thermostat System für die Regelung der Nachspültemperatur auf 85°C
- Schonender Start "Softstart" der Umwälzpumpe (nicht bei Dreiphasenpumpe)
- Automatische Reinigung des Spülraums
- Hygienisierungsgang mit 65°C-Spülung und 85°C-Nachspülung
- Funktion "Sauberes Wasser": Das im Spülraum stehende Wasser läuft 3 Stunden nach dem Ausschalten automatisch ab, und wird mit frischem Wasser gefüllt

Das HY-NRG-System setzt sich aus einem isolierten atmosphärischen Boiler und einem Break Tank zusammen; der Wasserkreislauf wird von der neuen Druckerhöhungspumpe gespeist, die einen optimiert unveränderten Nachspüldruck gewährleistet.

Die Nachspültemperatur wird über Sonden reguliert, die dank der Thermo-Stop-Funktion dafür sorgen, dass der Nachspülgang immer bei 85°C abläuft.

La nouvelle électronique **EVO** non seulement a une plus grande fiabilité et qualité par rapport aux versions traditionnelles de machines électroniques, mais elle offre aussi une série de prestations et de gestions typiques des lave-vaisselle à l'avant-garde.

Le panneau de commande est équipé d'écran LCD à l'aide duquel on pourra lire facilement tant les fonctions en cours et les températures que les options présentes dans le menu, la gestion du système et d'éventuelles anomalies.

- Fonction pour l'épargne énergétique en mode stand-by
- Système thermostatique pour le contrôle du rinçage à 85°C
- Mise en marche progressive de la pompe de lavage "Softstart". (Non active avec pompes triphasées)
- Cycle de nettoyage bac automatique à fin service
- Cycle d'hygiénisation avec lavage à 65°C et rinçage final à 85°C
- Fonction "eau propre": Vidange automatique de l'eau stagnante dans le bac après 3 heures de la désactivation et son remplacement avec eau propre

Le système **HY-NRG** se compose d'un boiler atmosphérique isolé et d'un break tank; le circuit hydraulique est alimenté par la nouvelle pompe d'augmentation de pression garantissant une cycle de rinçage à une pression hydrique idéale et constante.

La température de rinçage est réglée par des sondes qui maintiennent la température stable à 85°C pendant toute la durée du cycle de rinçage à l'aide de la fonction de thermo stop.

La nuova elettronica **EVO** oltre ad avere una maggiore affidabilità e qualità rispetto le versioni tradizionali di elettroniche offre una serie di prestazioni e gestioni delle lavastoviglie all'avanguardia.

Il pannello comandi ha lo schermo LCD grazie al quale si possono leggere facilmente sia le funzioni in corso e le temperature sia le opzioni presenti nel menu, la gestione del sistema e le eventuali anomalie.

- Funzione per il risparmio energetico in modo stand-by
- Sistema termostatico per il controllo del risciacquo a 85°C
- Avvio in crescendo della pompa di lavaggio "Softstart". (non attivo con pompa trifase)
- Ciclo di pulizia vasca automatico a fine servizio
- Ciclo igienizzante con lavaggio a 65°C risciacquo finale a 85°C
- Funzione "acqua pulita": scarico automatico dell'acqua stagnante in vasca dopo 3 ore dallo spegnimento con il successivo reintegro di acqua pulita

Il sistema **HY-NRG** si compone di un boiler atmosferico coibentato e di un break tank; il circuito idraulico è alimentato dalla nuova pompa di aumento pressione che garantisce il ciclo di risciacquo a pressione idrica ideale e costante.

La temperatura di risciacquo è regolata dalle sonde che mantengono la temperatura a 85°C stabile durante tutta la durata del ciclo di risciacquo grazie alla funzione di thermo stop.





## PROFESSIONELLE SPÜLTECHNIK

Weitere Geräte aus unserem Profi-Sortiment finden Sie unter: [www.whirlpool-professional.com](http://www.whirlpool-professional.com)

## TECNOLOGIE DE LAVE-VAISSELLES PROFESSIONNELLE

Vous trouverez une plus large gamme d'appareils professionnels ci-dessous: [www.whirlpool-professional.com](http://www.whirlpool-professional.com)

## TECNOLOGIA DI LAVASTOVIGLIE PROFESSIONALE

Troverete un'ampia gamma di attrezzature professionali qui sotto: [www.whirlpool-professional.com](http://www.whirlpool-professional.com)



Fachhändler / Concessionnaire / Rivenditore